



**ELEKTRISCHE TERRASSENHEIZUNG
STEHLAMPE „SIRIUS“**

Artikel-Nr.: 2973

230 x 42 cm

- BEDIENUNGSANLEITUNG -



Installationsvideos und Aufbauanleitungen

zu unseren Produkten finden Sie unter

www.jet-line-e-trade.de

Nutzername: jet-line • Passwort: user2011

Weitere Produkte für Ihren Garten

finden Sie unter

www.gartenmoebelkauf.de

Produkt-Code:

2973

Produkt-Maße:

ca. 230 x 42 cm

Vielen Dank, dass Sie sich für den Kauf eines elektrischen Halogen-Heizstrahlers aus dem Hause Jet-Line entschieden haben. Diese Bedienungsanleitung beinhaltet wichtige Informationen zur sachgemäßen Verwendung und Pflege. Bitte nehmen Sie sich die Zeit, die Anleitung sorgfältig durchzulesen und sich mit allen Aspekten der Bedienung vertraut zu machen, ehe Sie Ihren neuen Heizer in Gebrauch nehmen.

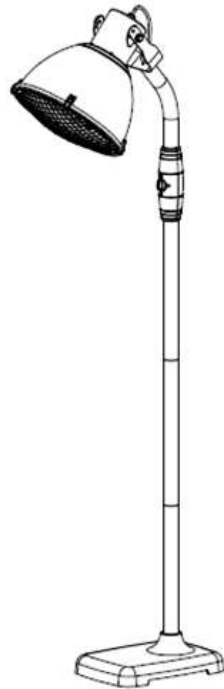

Packen Sie das Heizgerät zunächst aus und prüfen sorgfältig, ob alle Teile im Lieferumfang enthalten sind. Entfernen Sie sämtliche Verpackungsmaterialien, Schutzfolien usw. von Ihrem Gerät.

Montieren Sie das Gerät genau so wie es in dieser Anleitung beschrieben ist. Schließen Sie den Halogen-Strahler nicht an das Stromnetz an, bevor die Montage vollständig abgeschlossen ist.

Sollten Schäden am Stromkabel oder den elektronischen Komponenten erkennbar sein, schließen Sie das Gerät nicht an das Stromnetz an.

Kinder ab acht Jahren und Personen mit eingeschränkten körperlichen / sensorischen / geistigen Fähigkeiten oder mangelnder Erfahrung / Kenntnis sollten dieses Gerät nur unter Aufsicht bedienen nachdem Sie zur sicheren Nutzung angeleitet und über die Risiken und Gefahren aufgeklärt wurden.

Das Gerät ist kein Spielzeug. Reinigung und Pflege sind ausschließlich von erwachsenen Personen vorzunehmen.

WARNUNG: Die Terrassenheizung ist nicht mit einem Thermostat ausgestattet und kann die Raumtemperatur nicht eigenständig regulieren. Bitte verwenden Sie ihn nicht zum Beheizen kleiner Räume, in denen sich Personen aufhalten, die den Raum nicht eigenständig verlassen können bzw. nur wenn eine permanente Überwachung gewährleistet ist.

Kinder unter drei Jahren, müssen permanent beaufsichtigt bzw. von dem Heizgerät fern gehalten werden.

Kinder zwischen drei und acht Jahren können das Gerät ein-/ ausschalten wenn es sich an einer sicheren und für dessen Nutzung vorgesehenen Position befindet und sie dabei beaufsichtigt und entsprechend angeleitet werden. Kinder müssen vor der Verwendung über die Gefahren der Nutzung aufgeklärt werden und dürfen das Gerät nicht selbständig einstecken, regulieren oder reinigen.

ACHTUNG: Einige Bauteile erhitzen sich bei Gebrauch sehr stark und können bei Berührung zu Verbrennungen führen. Besondere Vorsicht ist in der Gegenwart von Kindern oder anderen schutzbedürftigen Personen geboten.

SICHERHEITSHINWEISE

Stellen Sie das Halogen-Heizgerät nur auf ausreichend tragfähigem, ebenem Untergrund auf und achten Sie dabei darauf, dass alle Füße fest auf dem Boden aufstehen (das Gerät ist mit einem Sicherheitsmechanismus ausgestattet, der es automatisch abstellt, wenn es kippen oder umfallen sollte. Bitte treffen Sie vor der Verwendung des Gerätes einige grundlegende Sicherheitsvorkehrungen, um das Risiko für Brand, Elektroschock, Verbrennungen oder andere Verletzungen zu minimieren:

1. Montieren Sie das Heizgerät im Freien oder in einem möglichst weiten, offenen Raum. Platzieren Sie es in möglichst großer Entfernung zu eventuellen Hindernissen wie Ästen, Möbeln, Vorhängen oder anderen Gegenständen, die durch die Hitze beschädigt werden oder in Brand geraten könnten (Mindestabstand 1 Meter).
2. Verwenden Sie den Heizer nicht in der Nähe von Badewannen, Waschgelegenheiten, Swimming-Pools o. ä.
3. Verwenden Sie ihn nicht zum Beheizen geschlossener, schlecht belüfteter Räume
4. Betreiben Sie das Gerät nicht dort, wo Gas, Benzin, Farbe oder andere leicht entzündliche Stoffe gelagert oder verwendet werden.
5. Stecken Sie keine Gegenstände in oder durch das Heizgitter, blockieren Sie dieses nicht und decken Sie den Schirm nicht ab.
6. Platzieren Sie Ihren Heizer nicht direkt über oder unter einer Steckdose.

7. Bewegen Sie das Gerät nicht, während es mit dem Stromnetz verbunden ist und verstauen Sie es nicht, ehe es vollständig abgekühlt ist.
8. Berühren Sie die Vorderseite nicht, während das Gerät in Gebrauch ist.
9. Lassen Sie ein eingeschaltetes Gerät nie unbeaufsichtigt – besonders in der Nähe von Kindern oder Haustieren.
10. Die Anzeige der aktuellen Einstellung muss aus mindestens 1 Meter Entfernung deutlich erkennbar sein.
11. Der Hinweis, dass das Gerät nicht abgedeckt werden darf, muss im aufgebauten Zustand gut erkennbar sein und darf nicht auf der Rückseite platziert werden.
12. Das Gerät muss mit einem Mindestabstand von 100 cm zur Wand und 30 cm zur Decke platziert werden.
13. Das Heizgerät muss genau wie angegeben platziert und angeschlossen werden. Zwischen dem Schirm und dem Boden muss ein Mindestabstand von 180 cm eingehalten werden.
14. Der Heizer muss auf ebenem, horizontalem Untergrund sicher stehen.
15. Das Gerät erhitzt sich bei Gebrauch und benötigt nach dem Abschalten einige Zeit zum Auskühlen. Es besteht Verbrennungsgefahr. Vermeiden Sie es unbedingt, das Gerät zu berühren, ehe es vollständig abgekühlt ist.
16. Platzieren Sie den Heizer nicht in der Nähe von Vorhängen oder anderen entflammaren Gegenständen, die ansonsten Feuer Fangen könnten.
17. Decken Sie das Heizgerät nicht ab, während es in Gebrauch oder in der Abkühlphase ist.
18. Wickeln Sie das Stromkabel nicht um das Heizgerät.
19. Das Gerät ist pfleglich zu behandeln. Vermeiden Sie Erschütterungen oder Stöße.
20. Während des Gebrauchs muss das Gerät geerdet sein.
21. Bei Beschädigung, muss die Reparatur von einem professionellen

Elektriker durchgeführt werden.

22. Sollte das Stromkabel beschädigt sein, muss es unverzüglich von einem sachkundigen Fachmann und autorisierten Vertreter des Herstellers ausgetauscht werden.
23. Das Gerät darf nicht direkt unter einer Steckdose platziert werden
24. Beim Zusammenbau ist darauf zu achten, dass die Umgebung frei von brennbaren Materialien ist.
25. Kinder sind bei der Bedienung des Geräts stets von Erwachsenen zu beaufsichtigen
26. Aus Sicherheitsgründen, sollte der Heizer nicht in der Nähe eines Swimming-Pools, im Badezimmer oder im Bereich einer Dusche betrieben werden.
27. Das Gerät ist für den häuslichen Gebrauch ausgelegt. Der Einsatz im Baustellenbereich, in Gewächshäusern, in Scheunen oder Ställen ist nicht sicher, da leicht entzündliche Staubpartikel in der Luft sein könnten.
28. Das Gerät erhitzt sich während des Betriebs. Stecken Sie es aus und warten Sie mit der Reinigung bis es abgekühlt ist.
29. Verwenden Sie den Heizer nicht an Standorten, wo die Luft mit ätzenden oder flüchtigen Stoffen (Staub, Dampf, Gas, ...) angereichert sein könnte.
30. Verwenden Sie den Heizer nicht zum Trocknen von Kleidung oder Handtüchern.
31. Der Heizer ist nicht zum Aufheizen einer Sauna geeignet.
32. Der Heizer ist nicht zum Beheizen von Wohnräumen geeignet
33. Der Heizer darf nicht bei der Aufzucht von Tieren verwendet werden.
34. Tauchen Sie das Gerät nicht in Wasser ein.
35. Der Heizer sollte an eine Steckdose angeschlossen werden, die gut sichtbar und problemlos zugänglich ist.

36. In den ersten Minuten nach dem Einschalten, können auf der Oberfläche zwei dunkle Flecken sichtbar werden. Dies ist jedoch normal und beeinträchtigt nicht die Funktionalität Ihres Geräts.

37. Aus Sicherheitsgründen ist das Gerät mit einem Kippsensor ausgestattet

38. BEWAHREN SIE DIESE ANLEITUNG GUT AUF.

INSTALLATIONSANLEITUNG

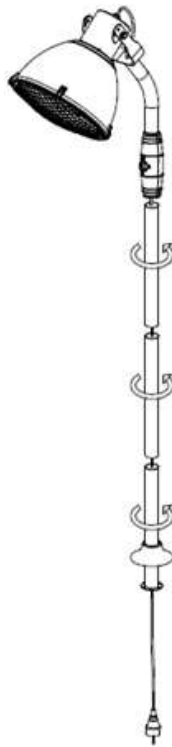

Schritt 1:

Verschrauben Sie zunächst die beiden mittleren Rohrstücke und das untere Rohrstück miteinander.



Schritt 2:

Montieren Sie Heizer mittels sechs M6*10-Schrauben und dem Schraubenschlüssel auf dem Sockel.

M4*12 Schrauben

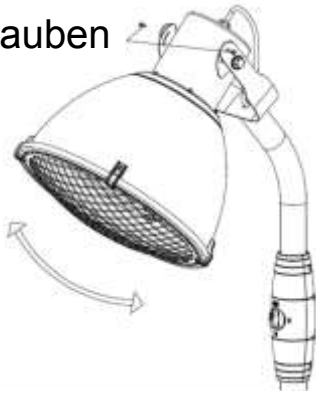

Schritt 3:

Stellen Sie den Schirm auf den gewünschten Neigungswinkel ein und fixieren Sie ihn mit zwei M4*12 mm Schrauben.

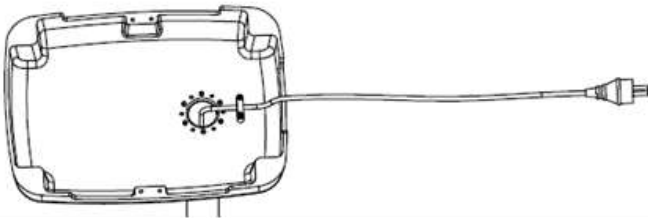

Schritt 4:

Ziehen Sie das Kabel vorsichtig durch den Sockel so weit es geht. Fixieren Sie es dann mit den beiden mitgelieferten M4*12mm-Schrauben an der Sockel-Unterseite.

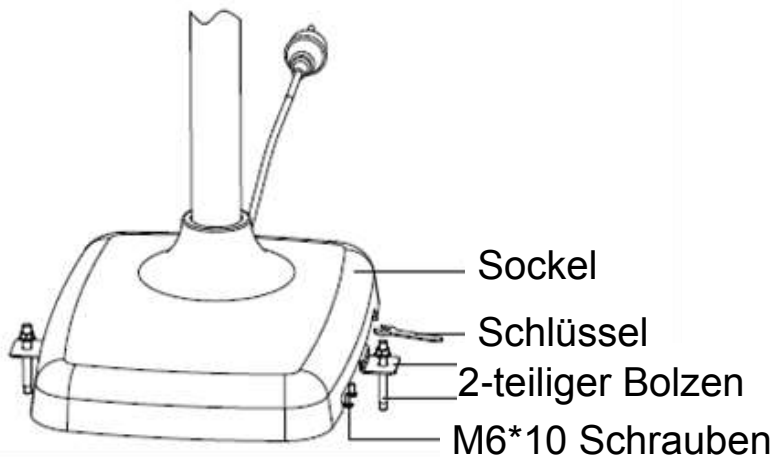

Schritt 5:

Fixieren Sie den zweiteiligen Bolzen mittels vier M6*10mm-Schrauben am Sockel. Bohren Sie zwei Löcher in den Boden und versenken die Bolzen. Ziehen Sie die Schrauben mit dem Schraubenschlüssel an.



Fertig!

BEDIENUNGSANLEITUNG

- Platzieren Sie das Heizgerät auf einer ebenen Fläche und stecken Sie es in eine geerdete 230V 50Hz Steckdose ein. Betreiben Sie das Gerät nur wenn es sich in einer aufrechten Position befindet und der Sockel korrekt montiert ist.
- Der Halogen-Strahler verfügt über 3 Heizstufen: Niedrig, Mittel und Hoch.

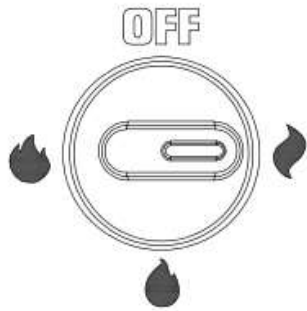

1. Wenn Sie den Drehschalter auf “” stellen, läuft der Heizer auf niedrigster Stufe (1000W).

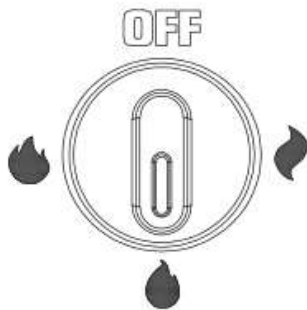

2. Wenn Sie den Drehschalter auf “” stellen, läuft der Heizer auf mittlerer Stufe (1500W).

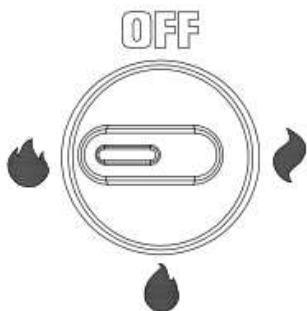

3. Wenn Sie den Drehschalter auf “” stellen, läuft der Heizer auf höchster Stufe (2500W).

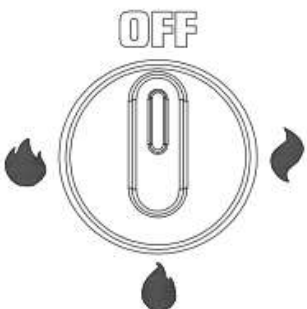

4. Wenn Sie den Drehschalter auf “OFF” stellen, ist das Gerät ausgeschaltet.

- Auch wenn das Gerät für den Außenbereich geeignet ist, sollten Sie es zu Ihrer eigenen Sicherheit nicht bei Regen oder Nasser Witterung verwenden.
- Bei Nichtgebrauch sollte der Heizer immer vom Stromnetz getrennt werden.

Pflege

- Stecken Sie das Gerät aus und lassen Sie es vollständig abkühlen
- Sie können nun die äußere Abdeckung mit einem weichen, feuchten Tuch abreiben. Verwenden Sie keine ätzenden Chemikalien oder Lösungsmittel und tauchen Sie das Gerät niemals in Wasser ein. Warten Sie vor dem nächsten Gebrauch, bis der Heizer vollständig trocken ist.

AUFBEWAHRUNG

Wenn Sie das Gerät für einen längeren Zeitraum nicht verwenden, bewahren Sie es an einem kühlen, trockenen Ort auf. Verpacken Sie es zum Schutz vor Staub und Schmutz am besten im Original-Karton.

FEHLERBEHEBUNG

Wenn Ihr Gerät nicht mehr funktioniert, probieren Sie bitte Folgendes aus, bevor Sie den Kundenservice kontaktieren oder es zur Reparatur geben:

- Prüfen Sie, ob das Stromkabel korrekt mit einer Steckdose verbunden ist. Wenn nicht stecken Sie es ein.
- Prüfen Sie, ob Strom in der Hauptleitung fließt.
- Stellen Sie sicher, dass der On/Off-Schalter auf ON steht und eine Betriebsart gewählt wurde. Wenn nicht wählen Sie die gewünschte Einstellung.

WEEE



Dieser Artikel beinhaltet recycelbare Komponenten. Bitte entsorgen Sie das Gerät daher am Ende seiner Lebensdauer nicht einfach im Hausmüll. Es gibt in der EU spezielle Sammelsysteme für die Entsorgung. Bitte erfragen Sie die nächstgelegenen Sammelstelle bei Ihrer Gemeinde.

Technische Daten

- Modell: Sirius
- Stromversorgung 220-240V 50-60Hz
- Wattleistung max. 2500W (1000/1500/2500W wählbar)
- Höhe: ca. 230 cm
- Nettogewicht 20,5 kg
- Isolationsklasse I



Installationsvideos und Aufbauanleitungen

zu unseren Produkten finden Sie unter

www.jet-line-e-trade.de

Nutzername: jet-line • Passwort: user2011

Weitere Produkte für Ihren Garten

finden Sie unter

www.gartenmoebelkauf.de



KBW Trading GmbH

Gewerbering 2

88518 Herbertingen

Deutschland

Tel: 07586-921160

Fax: 07586-9211616

E-Mail: info@jet-line.de

www.gartenmoebelkauf.de

