



TechBook

in.k300

le clavier essentiel



Écran ACL lumineux

Icônes de fonctions

Prix abordable





Table des matières

Avertissements	2
Introduction	3
Fonctions du clavier in.k300	4
- Dimensions du in.k300	4
Installation du in.k300	4
Gabarit de perçage	5
Notes d'installation	6
Connexion du clavier in.k300 au système de spa	6
Fonctions du clavier	7
- Démarrer ou arrêter des accessoires	7
- Température de l'eau	7
- Mode pause	7
Étapes de programmation	8
- Menu Programmation	8
- Réglage de l'horloge	8
- Programmation des cycles de filtration et de purge	8
- Réglage de l'heure de départ du cycle de filtration ou de la purge	9
- Réglage de la durée du cycle de filtration	9
- Réglage de la fréquence du cycle de filtration ou de purge	9
- Réglage du mode économique*	9
- Réglage de l'heure de départ du mode économique*	9
- Réglage de la durée du mode économique*	10
- Réglage de l'unité de température	10
- Smart Winter Mode	10
- Refroidissement	10
- Régulation de la température de l'eau	10
Messages d'erreur	11
Spécifications	12



Avertissements



AVERTISSEMENT :

Lisez les mises en garde suivantes avant d'installer ou de brancher votre appareil.

LE NON-RESPECT DES MISES EN GARDE SUIVANTES PEUT RÉDUIRE LA DURÉE DE VIE DU PRODUIT DE FAÇON SIGNIFICATIVE, ENTRAÎNER DES DÉFAILLANCES, ET PROVOQUER L'APPARITION DE CONDITIONS DANGEREUSES*. L'ÉVALUATION DE L'INSTALLATION, ET PLUS GÉNÉRALEMENT L'UTILISATION D'UN CONTRÔLE ÉLECTRONIQUE AVEC UNE APPLICATION FINALE, DOIVENT TOUJOURS ÊTRE GUIDÉES PAR LE BON SENS.

- RESPECTEZ LES SPÉCIFICATIONS DE TEMPÉRATURE ET D'HUMIDITÉ DONNÉES À LA FIN DE CE GUIDE.
- CET APPAREIL DOIT ÊTRE INSTALLÉ PAR UN PERSONNEL QUALIFIÉ.
- SEUL UN PERSONNEL QUALIFIÉ PEUT RÉPARER CET APPAREIL. AUCUNE PIÈCE INTERNE NE PEUT ÊTRE RÉPARÉE PAR L'UTILISATEUR.
- CET APPAREIL DOIT ÊTRE INSTALLÉ SUR UNE SURFACE PLANE ET PROPRE.
- LE JOINT SITUÉ AU DOS DE L'APPAREIL EMPÊCHE LES INFILTRATIONS D'EAU À L'INTÉRIEUR ET DERRIÈRE LA SURFACE DE POSE. SI LE JOINT EST ENDOMMAGÉ, ÉTANCHÉIFIEZ LE DOS DE L'APPAREIL AVEC DU SILICONE AFIN D'EMPÊCHER TOUTE FUITE DERRIÈRE LA SURFACE DE POSE.
- CET APPAREIL DOIT ÊTRE MONTÉ SUR LE BORD EXTÉRIEUR DU SPA. POUR LES DÉTAILS DU MONTAGE, REPORTEZ-VOUS À LA SECTION CONSACRÉE À L'INSTALLATION.
- LE DOS DE CET APPAREIL NE DOIT PAS ÊTRE LOGÉ DANS UN ESPACE OÙ L'EAU PEUT S'ACCUMULER. POUR PLUS DE DÉTAILS, REPORTEZ-VOUS À LA SECTION CONSACRÉE À L'INSTALLATION.

* CONDITION DANGEREUSE :
CONDITION SUSCEPTIBLE D'ENDOMMAGER L'ÉQUIPEMENT ET SON ENVIRONNEMENT, ET DE METTRE EN DANGER L'UTILISATEUR. CES RISQUES INCLUENT, SANS S'Y LIMITER, LES INCENDIES, LES INONDATIONS OU AUTRES DÉGÂTS D'EAU, LES RUPTURES DIÉLECTRIQUES (PRÉSENCE DE HAUTES TENSIONS), ETC.

ENTRETIEN

En cas de problème, n'essayez pas de réparer vous-même l'appareil. Retournez-le au vendeur ou au service après-vente chargé de l'entretien.

PIÈCES DE RECHANGE

Veillez à n'utiliser que les pièces de rechange spécifiées. L'utilisation d'autres pièces pourrait endommager le mécanisme interne de cet appareil ou compromettre la sécurité de l'installation. Les pièces pourraient se desserrer et mettre en danger l'utilisateur, ou entraîner une défaillance du produit.

ÉLIMINATION DU PRODUIT

L'appareil (ou le produit) doit être éliminé séparément, conformément à la législation locale en vigueur sur l'élimination des déchets.



Système de spa compatibles :
in.xm2, in.xe, in.yt et in.ye avec révision logicielle compatible.

Aeware^{MD}, Gecko^{MD}, et leurs logos respectifs sont des marques déposées du groupe Gecko Alliance.
in.k500^{MC}, in.xm2^{MC}, in.xe^{MC}, in.yt^{MC}, in.ye^{MC}, in.tune^{MC}, in.stream^{MC}, in.therm^{MC} et leurs logos respectifs sont des marques de commerce de Gecko Alliance.

Les autres noms de produit ou d'entreprise éventuellement cités dans la présente publication sont des appellations commerciales, des marques de commerce ou des marques déposées de leurs propriétaires respectifs.

Introduction



in.k300 le clavier essentiel

Compact, mais doté d'un grand écran ACL; assez clair en plein jour, assez simple en pleine nuit; abordable, mais robuste...le in.k300 possède toutes les qualités qu'il faut à votre clavier de commande.

Composant	in.k300
Dimensions de l'écran ACL (diagonale)	3,81 cm / 1.5"
Montage optionnel avec écrous à oreilles et cales d'espacement	●
Joint d'encastrement double face	●
Icônes indiquant l'état du spa	●
Nombre de pompes/souffleries prises en charge	1 ou 2
Affichage de l'heure	●



Fonctions du clavier in.k300

Modèle 1 pompe

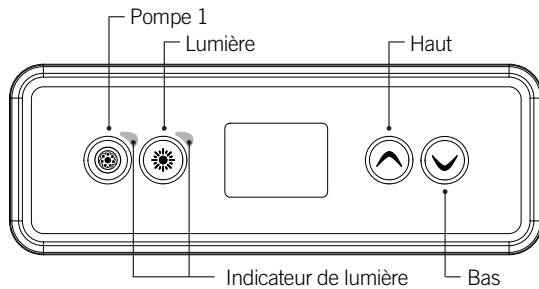

Modèle 2 pompes

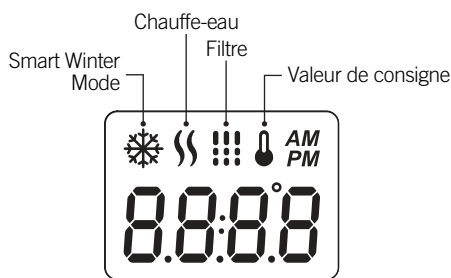
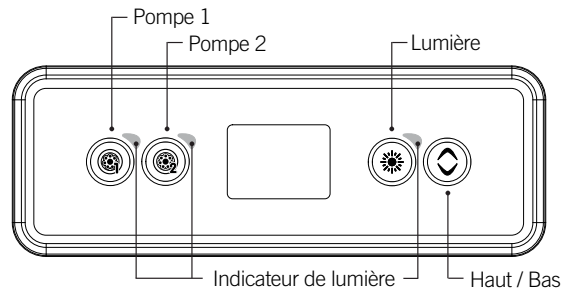

Dimensions du in.k300

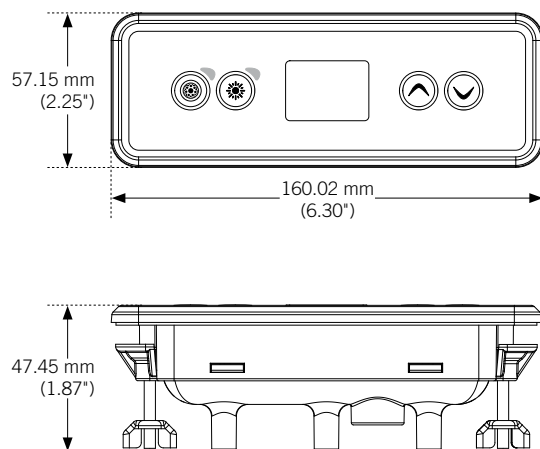

Installation du in.k300

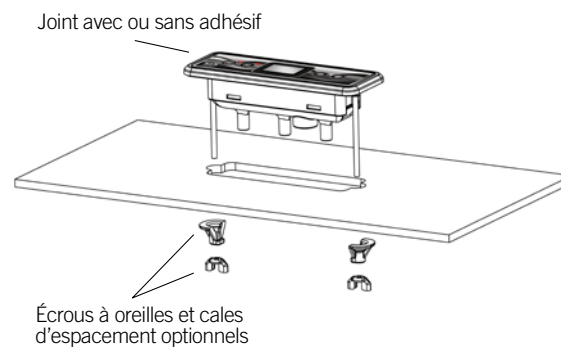

Servez-vous du gabarit de perçage fourni ci-après pour installer le in.k300.

Déterminez le lieu du montage et collez le gabarit à l'emplacement choisi.

Découpez une ouverture en suivant le gabarit.

Nettoyez la surface d'installation, puis retirez l'adhésif protecteur du joint d'étanchéité situé au dos du clavier.

Insérez le clavier et alignez-le correctement. Appuyez ensuite légèrement et de manière uniforme sur toute la surface du clavier de façon à ce qu'il soit bien collé.

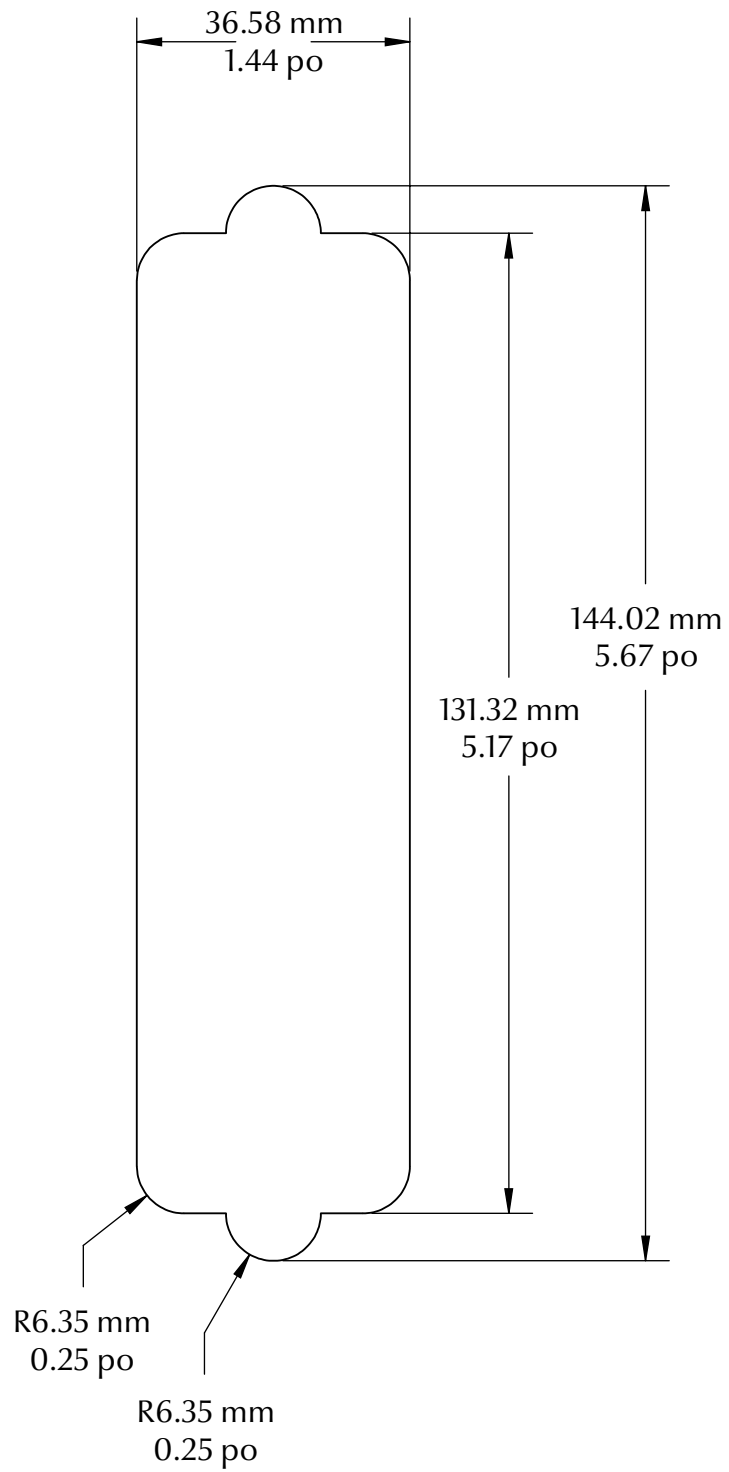



Notes d'installation

Positionnement du clavier

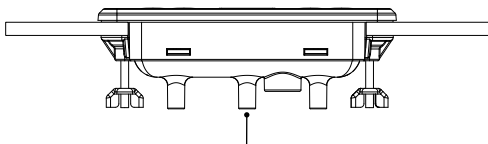

Les trous d'aération situés au dos du clavier ne doivent pas être obstrués.

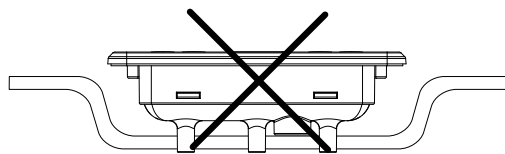

Le dos du in.k300 ne doit pas être logé dans un espace où l'eau peut s'accumuler, mais être laissé découvert.

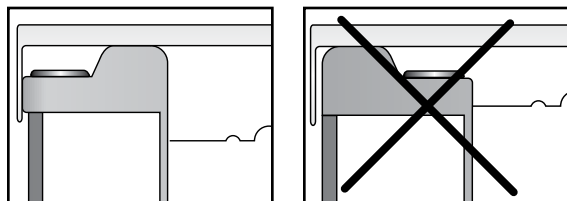

Le in.k300 doit être installé sur le bord extérieur du spa afin de ne pas l'exposer à l'humidité emprisonnée par le couvercle.

Connexion du clavier in.k300 au système de spa

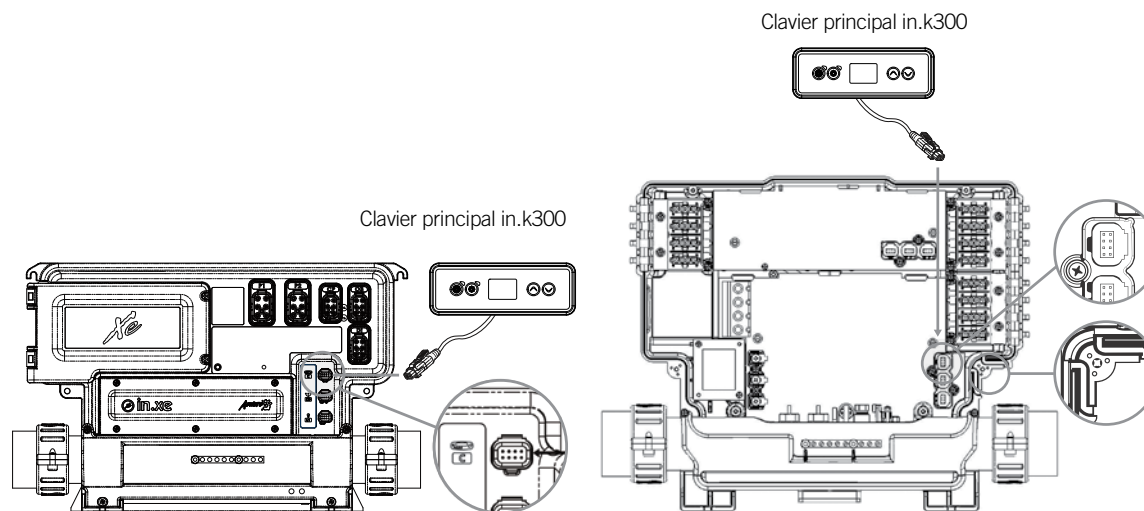

in.xe et in.xm 2

Pour brancher le clavier in.k300, insérez simplement le connecteur in.link dans le connecteur de clavier correspondant qui est situé sur le boîtier du système de spa (comme illustré sur la figure).

in.ye et in.yt

Pour raccorder le clavier in.k300, retirez d'abord le couvercle, puis insérez le connecteur in.link dans le connecteur de clavier approprié (tel qu'illustré). Dirigez le câble dans un des conduits de serre-câble moulé dans le coin inférieur droit du système de spa (tel qu'illustré). Comblez les interstices à l'aide des bagues d'étanchéité en caoutchouc-mousse qui vous sont fournies. N'oubliez pas de remettre le couvercle et toutes les vis (serrez au couple à 8 lb-po au maximum (0,9 N.m.).

Démarrer ou arrêter des accessoires

Pour démarrer ou arrêter un accessoire, appuyer sur le bouton associé. Une icône s'anime lorsque l'accessoire correspondant est activé..

Lorsqu'un accessoire présente plus de deux états, appuyez sur le bouton jusqu'à ce que l'accessoire atteigne l'état souhaité. Les voyants clignoteront lorsque des pompes à deux vitesses fonctionnent à basse vitesse et ils resteront allumés lorsqu'elles fonctionnent à vitesse élevée.

Si le spa dispose d'une soufflerie elle sera contrôlé par le bouton de la pompe 2. L'ordre des actions est le suivant: la pompe 2, pompe 2 à haute vitesse (le cas échéant); soufflerie activée, pompe 2 désactivée; soufflerie désactivée.



Température de l'eau

La température affichée en haut de l'écran indique la température actuelle de l'eau. Utilisez les boutons Haut et Bas pour régler la température souhaitée.

La valeur de consigne s'affiche en bleu dans le bas de l'écran. Le clavier revient à l'affichage normal des messages après 3 secondes passées sans réglage.



Mode pause

Le mode pause est activé en appuyant pendant 5 secondes sur le bouton de la pompe 1. Ce mode vous permet d'arrêter toutes les sorties, y compris les fonctions automatiques comme le cycle de filtration, les demandes de chauffage et le Smart Winter Mode pendant 30 minutes afin d'effectuer un entretien rapide du spa. Lorsque le mode pause est activé, l'affichage basculera entre le message « OFF », l'horloge et la température de l'eau. Le voyant du spa clignotera pendant quelques secondes avant la fin des 30 minutes pour vous prévenir que le système va bientôt reprendre son fonctionnement normal. Appuyer sur le bouton de la pompe 1 ou de la pompe 2 (le cas échéant) pour redémarrer le système avant l'expiration du délai de 30 minutes. Lorsque le système reprend son fonctionnement normal, l'écran affiche « On » pendant 3 secondes.



Étapes de programmation



Menu Programmation

Le menu Programmation est accessible en appuyant sur la touche lumière pendant 5 secondes. Dans le menu Programmation, les paramètres suivants peuvent être ajustés : l'horloge, les cycles de filtration ou de purge, le mode économique et les unités de température. Dans le menu Programmation, utiliser les touches Haut (plus) et Bas (moins) pour régler les paramètres et utiliser la touche lumière pour passer au paramètre suivant. Les modifications ne seront enregistrées qu'après la confirmation du dernier paramètre. Si aucune action n'est effectuée après 10 secondes, le système quittera le mode Programmation sans enregistrer aucune modification.



Réglage de l'horloge

Entrez dans le menu Programmation en appuyant sur la touche lumière pendant 5 secondes. L'écran affiche le réglage actuel de l'horloge, le chiffre représentant l'heure clignote.

Selon les réglages réalisés en usine, votre système peut afficher l'heure sur 12 ou 24 heures.

Réglage de l'heure : utiliser les touches fléchées pour modifier l'heure. Appuyer sur la touche lumière pour passer au paramètre suivant : les minutes.

Réglage des minutes : utiliser les touches fléchées pour modifier les minutes. Appuyer sur la touche lumière pour passer au paramètre suivant : l'heure de démarrage de la filtration ou de la purge (FS).

Programmation des cycles de filtration et de purge

Selon la configuration du système, votre spa effectuera un cycle de filtration ou un cycle de purge. Le cycle de filtration comprend les paramètres suivants : l'heure de démarrage (FS), la durée (Fd) et la fréquence (FF). Le cycle de purge comprend les paramètres suivants : l'heure de démarrage (FS) et la fréquence (FF).

Un cycle de filtration comprend le démarrage de toutes les pompes et du jet à haute vitesse pendant 1 minute (étape de purge), puis la pompe correspondante au filtre fonctionnera à basse vitesse pendant le reste de la durée du cycle de filtration (étape de nettoyage).

Un cycle de purge est utilisé lorsque le spa est équipé d'une pompe de circulation fonctionnant 24 heures sur 24 et qui offre un processus de nettoyage continu. Ce cycle comprend le démarrage de toutes les pompes et du jet à haute vitesse pendant 1 minute.

Étapes de programmation



Réglage de l'heure de départ du cycle de filtration ou de la purge

L'écran affichera FSxx, xx représentant l'heure de départ du cycle. Utiliser les touches fléchées pour régler l'heure. Utiliser la touche lumière pour passer au paramètre suivant : la durée de la filtration (Fd).



Réglage de la durée du cycle de filtration

(non disponible sur les systèmes à purge)

L'écran affichera Fdxx, xx représentant la durée en heures du cycle de filtration. Utiliser les touches fléchées pour régler la durée. Utiliser la touche **lumière** pour passer au paramètre suivant : la fréquence du cycle de filtration ou de purge (FF).
0 = pas de filtration

24 = filtration continue

Il n'est pas recommandé de régler ce paramètre à « 0 ».



Réglage de la fréquence du cycle de filtration ou de purge

L'écran affichera FFxx, xx représentant le nombre de cycles par jour. Utiliser les touches fléchées pour régler la fréquence. Utiliser la touche **lumière** pour passer au paramètre suivant : le mode économique (EP).



Le voyant « Filtre » s'allume lorsque la filtration est activée et il clignote lorsqu'elle est suspendue.



Réglage du mode économique*

Ce mode vous permet de baisser la température de consigne du spa de 20 °F (11 °C) lors d'une certaine période de la journée.

L'écran affichera EPx, x représentant l'état du mode économique programmé (0 = désactivé, 1 = activé). Utiliser les touches fléchées pour activer ou désactiver le mode économique. Utiliser la touche lumière pour passer au paramètre suivant : l'heure de départ du mode économique (ES). Lorsque le mode économique est activé, l'écran basculera entre le message « Eco », l'heure et la température de l'eau.



Réglage de l'heure de départ du mode économique*

L'écran affichera ESxx, xx représentant l'heure à laquelle le mode économique sera activé. Utiliser les touches fléchées pour régler l'heure. Utiliser la touche lumière pour passer au paramètre suivant : la durée du mode économique (Ed).

* Note : Les paramètres pour les réglages du mode économie sont une option qui ne sont pas présents dans toutes les versions de logiciel.



Étapes de programmation



Réglage de la durée du mode économique*

L'écran affichera Edxx, xx représentant la durée en heures du mode économique. Utiliser les touches fléchées pour régler la durée. Utiliser la touche **lumière** pour passer au paramètre suivant : les unités de température.

24 = en mode économique continue



Réglage de l'unité de température

La température de l'eau peut être affichée en degrés Fahrenheit (°F) ou en degrés Celsius (°C). L'écran affichera le symbole °F ou °C.

Utiliser les touches fléchées pour modifier le réglage. Utiliser la touche Programmation ou Lumière pour enregistrer tous les paramètres.



Smart Winter Mode

Le Smart Winter Mode protège votre système du froid en activant les pompes plusieurs fois par jour pour éviter que l'eau gèle dans les tuyaux.

 Le voyant "SWM" s'allume en présence de gel et il clignote lorsque le cycle de purge est activé.

Refroidissement

Lorsque la température de l'eau atteint la valeur de consigne, le chauffe-eau s'arrête. La pompe qui lui est associée (pompe 1 à basse vitesse ou pompe de circulation) demeure toutefois activée pendant une période prédéterminée pour permettre à l'élément du chauffe-eau de refroidir. Ceci prolonge sa durée de vie.



Régulation de la température de l'eau

Toutes les 15 à 90 minutes, la pompe sera activée pour permettre des mesures précises de la température de l'eau, et pour éviter d'activer le chauffe-eau dans des conditions sèches. Après la vérification de l'activation de la pompe et la prise de mesure de la température de l'eau, le cas échéant, le système activera automatiquement le chauffe-eau afin d'atteindre et de maintenir la température de l'eau à la valeur de consigne.

 Le voyant du chauffe-eau clignote pendant la prise de mesure de la température de l'eau.

* Note : Les paramètres pour les réglages du mode économie sont une option qui ne sont pas présents dans toutes les versions de logiciel.



Messages d'erreur

La liste ci-dessous présente les différents messages d'erreur pouvant apparaître à l'écran principal. Veuillez consulter la section sur le dépannage et les codes d'erreur du livret technique de votre spa pour plus de détails.

Code	Message
HL	Attention! Erreur HL
FLO	Pas de débit pendant plus de 2 heures
FLO	Absence de débit
HR	Danger! Relai collé
OH	Attention! Température du spa élevée
Prr	Attention! Sondes de température défectueuses
AOH	Température interne du système élevée
FLC	Interrupteur de débit en position fermée
SP in	Problème de tension d'entrée
FrEr	La fréquence d'entrée est hors de portée
RH NC	Erreur de communication entre le in.xm2 et le in.therm
RH ID	Incompatibilité entre les modèles in.xm2 et in.therm
SC ER	Erreur en mode d'apprentissage
F1	Le fusible no 1 de in.xm2 est grillé
F2	Le fusible no 2 de in.xm2 est grillé
F3	Le fusible no 3 de in.xm2 est grillé
Hr	Danger! Erreur de fusible thermique
UPL	Le système de spa ne dispose pas d'un logiciel valide. Veuillez insérer un in.stick valide afin de reprogrammer le système de spa.
BL	Le système de spa ne dispose pas d'un logiciel valide. Veuillez insérer un in.stick valide afin de reprogrammer le système de spa.



Spécifications

Numéro de pièce

Modèle 1 pompe: 0607-008036
Modèle 2 pompes: 0607-008037

Modèle

IN.K300-CL-GE1

Environnement

Température de fonctionnement: -68°F (-20°C) à 149°F (65°C)
Température de stockage: -22°F (-30°C) à 185°F (85°C)
Humidité: jusqu'à 70% de condensation
Étanchéité: IPX-5

Spécifications mécaniques

Poids: 0.69 lb (313 g)
Dimensions (W x H x D): 2.25po x 6.30po x 1.87po (57.15 mm x 106.02 mm x 47.45 mm)

Compatibilité

Systèmes de spa in.yj, in.yt, in.ye, in.xe, ou in.xm2 avec révision du logicielle appropriée



9919-101232-D
Rév. 02-2018

© Groupe Gecko Alliance Inc., 2018
Toutes les marques de commerce ou marques déposées
sont la propriété de leurs propriétaires respectifs.

Gecko Alliance
450 des Canetons, Québec (Qc), G2E 5W6 Canada, 1.800.78.GECKO
www.geckoalliance.com

Imprimé au Canada